

KIOSK Z-1 KARTA ZAMÓWIENIA

To zamówienie służy do przygotowania szczegółowej oferty cenowej i określenia terminu dostarczenia wyrobu.

ZAMÓWIENIE NUMER	DATA	ZAMAWIAJĄCY	ORIENTACYJNY TERMIN DOSTAWY
---------------------	------	-------------	-----------------------------------

1. RODZAJ ŚCIANY - wpisz numery ścian do krutek

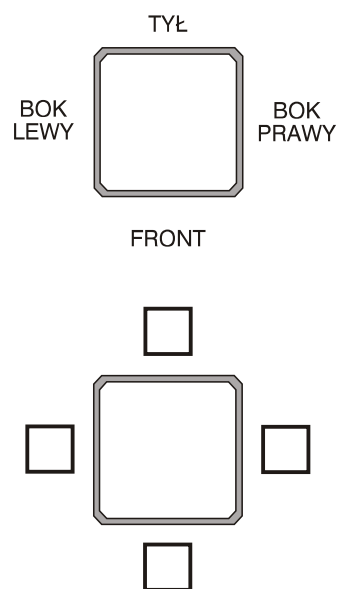
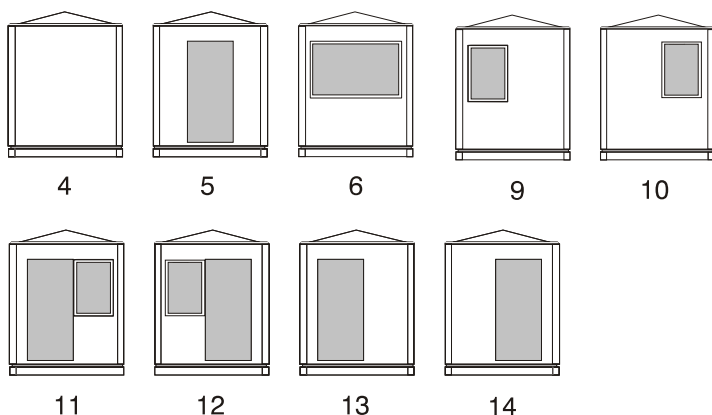

2. ŚLUSARKA ALUMINIOWA



3. OKNA - wpisz do krutek numery odpowiadające rodzajowi okna.

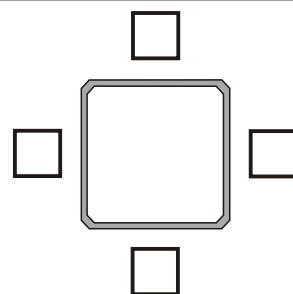
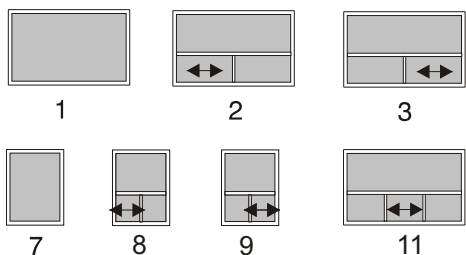

4. RODZAJ SZYBY - postaw krzyżyk



określ rodzaj innej szyby

5. DRZWI - wpisz do kratki numer odpowiadający rodzajowi drzwi

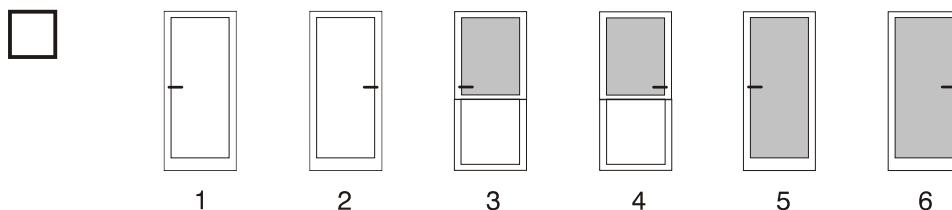

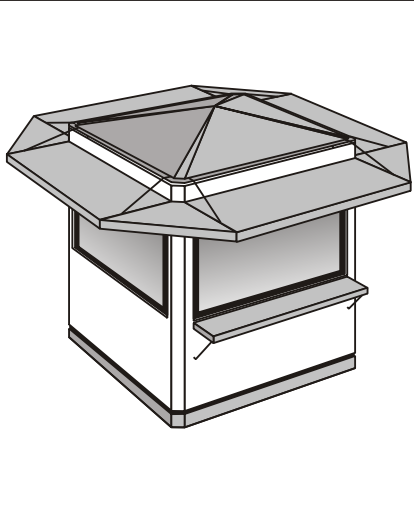

6. ROZMIESZCZENIE LAD ZEWN.

- postaw krzyżyk
PULPITÓW WEWN. - wrysuj

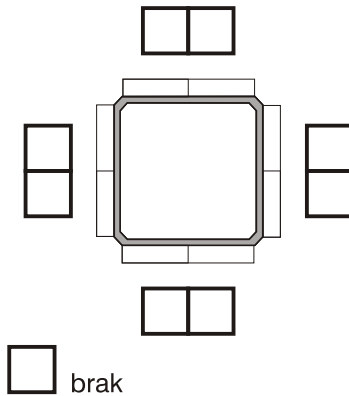

7. ROZMIESZCZENIE OKAPÓW

- postaw krzyżyk

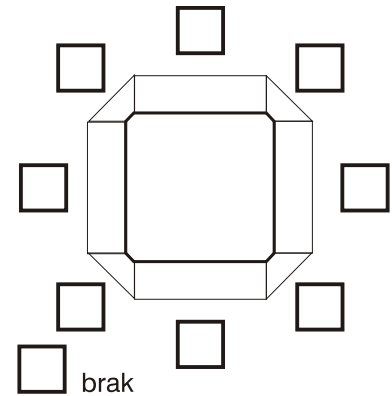

8. INSTALACJA ELEKTRYCZNA (ZASILANIE) - postaw krzyżyk

dolne

standard specjalna

Uwagi:

9. KOLORYSTYKA

ELEMENT	KOLOR	NR RAL
Ściana zewnątrz		
Dach zewnątrz		
Okapy		
Fartuchy		
Lady		
Ślusarka		

10. UWAGI DODATKOWE

KTO PRZYJĄŁ ZAMÓWIENIE

DATA

PODPIS KLIENTA

DATA